

ARIZER XQ2

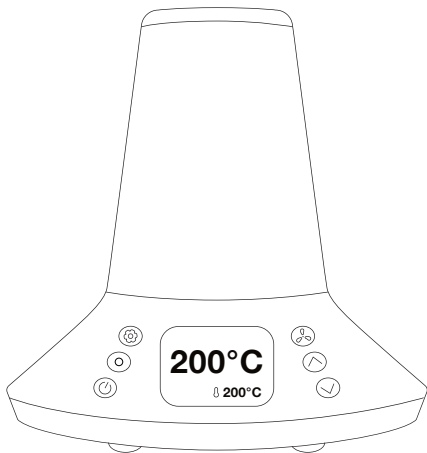

Návod k obsluze | Návod na obsluhu | Használati utasítások
Instrukcja obsługi



OBSAH BALENÍ

Víceúčelový vaporizér Arizer XQ2

- 1x vaporizér Arizer
- 1x spojka pro valorizační balón
- 1x adaptér na elektřinu
- 2x balón na vaporizaci
- 1x dálkový ovladač
- 1x nádoba na filtraci
- 2x skleněná nádoba na bylinky
- 2x sada různých sítok
- 2x těsnění na bylinnou komoru
- 1x vzorek sušených bylinek
- 1x nádoba na aromaterapii
- 1x originální návod
- 1x silikonová hadička
- 1x náustek na balón
- 1x skleněný kloubek pro krátké
- 1x míchátko

Varování a první manipulace

- Před prvním použitím je dobré vaporizér nechat zahřát na 220°C po dobu 5 — 10 minut. Tímto odstraníte nečistoty a prach, které se do vaporizéru dostali během balení a přepravy.

Pozor na horké části

- Vaporizér se během používání zahřeje na vysoké teploty a při špatné manipulaci hrozí popálení. Před manipulací nechte vždy horké části vychladnout.

- ① Tlačítko pro zapnutí
- ② Tlačítko „Nastavení“
- ③ LED světlo
- ④ Ovládání větráčku
- ⑤ Ovládací tlačítka
- ⑥ Ukazatel aktuální teploty
- ⑦ Cílová teplota

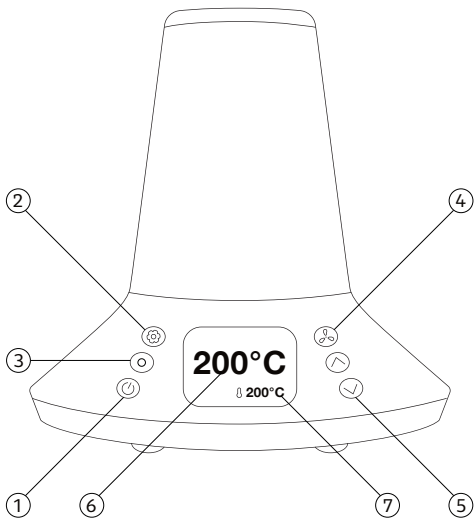

① **Tlačítko on/off**

Zmáčknutím tlačítka zapnete a vypnete zařízení. Zapnutí i vypnutí signalizuje zařízení také zvukovým tónem, pokud není zvuk vypnutý. Pokud je v zařízení nastaven tzv. Delay start, je potřeba tlačítko podržet na 2 vteřiny. Funkce „Delay start“ slouží jako dětská pojistka.

② **Tlačítko „Nastavení“**

Stisknutím tlačítka se dostanete do Menu zařízení. Tlačítko slouží také jako potvrzení volby v menu a následně k návratu do základní nabídky. Po 5 vteřinách se nastavení automaticky vypne.

③ **LED světlo**

LED dioda signalizuje několik různých věcí a může být buď zcela vypnuta, v Dynamic módu, Spektrum módu nebo v jedné z 8 dostupných barev. Spektrum mód mění barvu každé 2 vteřiny. Dynamic mód skrze diodu komunikuje a vysílá několik signálů.

- Při nahřívání pulsuje mezi žlutou a oranžovou
- Při dosažení požadované teploty blikne 2x zeleně
- Při stálé teplotě lehce pulzuje oranžově
- Při puštěném větráčku pulsuje fialově

- Při chlazení pulsuje světle modrou barvou
- Při chlazení pomocí větráčku pulsuje modrou

④ **Zařízení má Auto-off timer**

Tato funkce umožňuje vypnout vaporizér automaticky po předem nastaveném časovém úseku.

⑤ **Tlačítko větráčku**

Pomocí tlačítka lze nastavit intenzitu dodatečného větráčku mezi low, medium, high nebo vypnuto.

- Ovladač má na sobě několik tlačítek pomocí, kterých snadno vypnete, zapnete ale i nastavíte váš vaporizér. Velkou výhodou je také snadné nastavení teplot podle profilů v zařízení. Veškerá oranžová tlačítka na ovladači slouží k ovládání teploty. Tlačítka 1, 2, 3 slouží k nastavení výše zmíněných teplotních vzorů. Jedním zmáčknutím tak nastavení teploty 170°C (1) , 185°C (2) , 200°C (3).
- Kromě teploty ale na ovladači nastavíte také sílu větráčku, vypnete / zapnete zvuk či podsvícení nebo nastavíte časač pro automatické vypnutí.

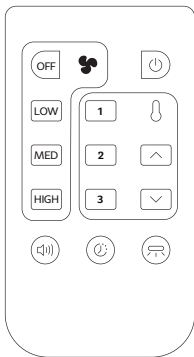

Vaporizace pomocí hadičky

Krok 1

Nastavte požadovanou teplotu, která je pro konopí či marihuanu mezi 170°C — 220°C.

Krok 2

Nadrťte konopí a vsypte ho do nádoby na bylinky.

Krok 3

Připojte hadičku pomocí skleněného kolínka a vyčkejte okolo 2 — 5 minut, než se materiál prohřeje a inhalujte.

Tip

Pro více páry můžete využít integrovaný větráček. Po 2 — 5 minutách vaporizace je dobré bylinný materiál promíchat.

hadička



balón

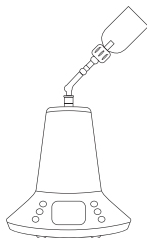

Vaporizace pomocí balónu

Krok 1

Nastavte požadovanou teplotu.



Krok 2

Do stejné nádoby jako pro vaporizaci hadičkou zasuňte skleněné kolínko s 45° úhlem.



Krok 3

Na kolínko nasadte balón způsobem jako je na obrázcích níže, případně se podívejte na video na našem webu.

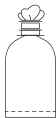

Krok 4

Podle požadované hustoty páry si nastavte sílu větráčku, který pytel naplní.



OBSAH BALENIA

Viacúčelový vaporizér Arizer XQ2

- 1x vaporizér Arizer
- 1x spojka pre valorizačný balón
- 1x adaptér na elektrinu
- 2x balón na vaporizáciu
- 1x diaľkový ovládač
- 1x nádoba na filtráciu
- 2x sklenená nádoba na bylinky
- 2x sada rôznych sieťok
- 2x těsnění na bylinnou komoru
- 1x vzorek sušených bylínok
- 1x nádoba na aromaterapiu
- 1x originálny návod
- 1x silikónová hadička
- 1x náustok na balón
- 1x sklenený kľb
- 1x miešadlo

Varovanie a prvá manipulácia

- Pred prvým použitím je dobré vaporizér nechať zahriať na 220 °C po dobu 5 — 10 minút. Týmto odstránite nečistoty a prach, ktoré sa do vaporizéra dostali počas balenia a prepravy.

Pozor na horúce časti

- Vaporizér sa počas používania zahreje na vysoké teploty a pri zlej manipulácii hrozí popálenie. Pred manipuláciou vždy nechajte horúce časti vychladnúť.

- ① Tlačidlo pre zapnutie
- ② Tlačidlo „Nastavenie“
- ③ LED svetlo
- ④ Ovládanie vetráčka
- ⑤ Ovládacie tlačidlá
- ⑥ Ukazovateľ aktuálnej teploty
- ⑦ Cieľová teplota

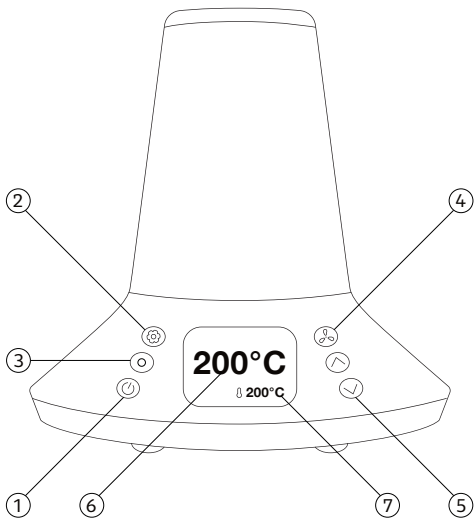

① **Tlačidlo On/Off**

Stlačením tlačidla zapnete a vypnete zariadenie. Zapnutie aj vypnutie je signalizované aj zvukovým tónom, pokiaľ nie je zvuk vypnutý. Pokiaľ je v zariadení nastavený tzv. Delay štart, je potrebné tlačidlo podržať na 2 sekundy. Funkcia „Delay start“ slúži ako detská poistka.

② **Tlačidlo „Nastavenie“**

Stlačením tlačidla sa dostanete do menu zariadenia. Tlačidlo slúži aj ako potvrdenie voľby v menu a následne k návratu do základnej ponuky. Po 5 sekundách sa nastavenie automaticky vypne.

③ **LED svetlo**

LED dióda signalizuje niekoľko rôznych vecí a môže byť buď úplne vypnutá, v Dynamic móde, vo Spektrum móde alebo v jednej z 8 dostupných farieb. Spektrum mód mení farbu každé 2 sekundy. Dynamic mód cez diódu komunikuje a vysiela niekoľko signálov.

- Pri nahrievaní pulzuje medzi žltou a oranžovou
- Pri dosiahnutí požadovanej teploty blikne dvakrát zeleno

- Pri stálej teplote ľahko pulzuje oranžovo
- Pri pustenom vetráčku pulzuje fialovo
- Pri chladení pulzuje svetlo modrou farbou
- Pri chladení pomocou vetráčka pulzuje modrú

④ **Zariadenie má Auto-off timer**

Táto funkcia umožňuje vypnúť vaporizér automaticky po vopred nastavenom časovom úseku.

⑤ **Tlačidlo vetráčka**

Pomocou tlačidla je možné nastaviť intenzitu dodatočného vetráčka medzi low, medium, high alebo ho vypnete.

- Diaľkový ovládač má na sebe niekoľko tlačidiel pomocou, ktorých ľahko vypnete, zapnete ale aj nastavíte váš vaporizér. Veľkou výhodou je tiež ľahké nastavenie teplôt podľa profilov v zariadení. Všetky oranžové tlačidlá na ovládači slúžia na ovládanie teploty. Tlačidlo 1, 2, 3 slúži na nastavenie vyššie spomínaných teplotných vzorov. Jedným stlačením tak nastavenie teploty 170 ° C (1), 185 ° C (2), 200 ° C (3).
- Okrem teploty ale na ovládači nastavíte aj silu vetráča, vypnete / zapnete zvuk či podsvietenie alebo nastavíte časovač pre automatické vypnutie.

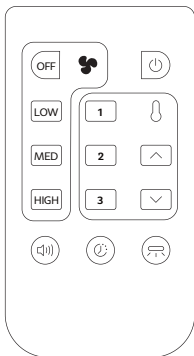

Vaporizácia pomocou hadičky

Krok 1

Nastavte požadovanú teplotu, ktorá je pre konope či marihuanu stanovená medzi 170°C — 220°C.

Krok 2

Nadvrte konope a obsah vsypte do nádoby na bylinky.

Krok 3

Pripojte hadičku pomocou skleneného kolienka a vyčkajte okolo 2 — 5 minút, než sa materiál prehreje, potom môžete začať inhalovať.

Tip

Pre viac pary môžete využiť integrovaný vetráčik. Po 2 — 5 minútach vaporizácie je dobré bylinný materiál v komore premiešať.

hadička



balón

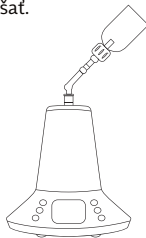

Vaporizácia pomocou balóna

Krok 1

Nastavte požadovanú teplotu.



Krok 2

Do rovnakej nádoby, ako pre vaporizáciu hadičkou, zasuňte sklenené kolienko s 45° uhlom.



Krok 3

Na kolienko nasadíte balón spôsobom ako je na obrázkoch nižšie, prípadne si pozrite video na našom webe.

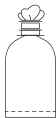

Krok 4

Podľa požadovanej hustoty pary si nastavte silu vetráčika, ktorý plní balón.



CSOMAGTARTALOM

Arizer XQ2 többfunkciós párologtató készülék

- 1x arizer párologtató
- 1x arizer párologtató
- 1x kapcsoló a párologtató ballonhoz
- 1x adapter az áramhoz
- 2x párologtató ballon
- 1x távirányító
- 1x szűrőtartály
- 2x üvegtartály a növényi anyagoknak
- 2x különböző sziták készlete
- 2x tömítés a növényi anyagokra szolgáló kamrára
- 1x szárított növényi anyagminta
- 1x aromaterápiás tartály
- 1x használati útmutató
- 1x szilikon cső
- 1x szájrész a ballonra
- 1x üveg könyök
- 1x keverő

Figyelmeztetés és első használat

- Az első használat előtt érdemes a párologtatót 5 — 10 percig 220°C-ra melegíteni. Ez eltávolítja a csomagolás és a szállítás során a párologtatóba került szennyeződések és port.

Vigyázzon a forró részekkel

- A párologtató a használat során magas hőmérsékletre melegszik, ezért egy esetleges rossz kezelés égési sérüléseket okozhat. Használat előtt mindig hagyja kihűlni a forró részeket!

- ① Bekapcsoló gomb
- ② "Beállítások" gomb
- ③ LED fény
- ④ Ventilátor vezérlés
- ⑤ Vezérlőgombok
- ⑥ Aktuális hőmérséklet-kijelző
- ⑦ Célhőmérséklet

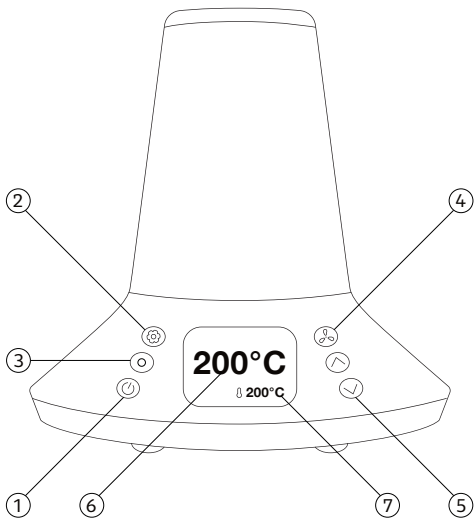

① **On/Off gomb**

A gomb megnyomásával kapcsolhatja be és ki a készüléket. A készülék be- és kikapcsolását hangjelzés is kíséri, amennyiben a hang nincs lenémítva. Ha a készüléken az ún. Delay start van beállítva, a gombot 2 másodpercig kell lenyomva tartani. A "Delay start" funkció gyermekbiztonsági zárként funkcionál.

② **"Beállítások" gomb**

A gomb megnyomásával a készülék menüje érhető el. A gomb a menü kiválasztásának megerősítésére, majd az alapmenübe történő visszatérésre is szolgál. 5 másodperc elteltével a beállítási lehetőség automatikusan kikapcsol.

③ **LED fény**

A LED dióda többféle dolgot is jelez, és teljesen kikapcsolt, Dynamic vagy Spektrum üzemmódban működhet, illetve a 8 elérhető szín egyikében világíthat. Spektrum üzemmódban 2 másodpercenként változtatja a színét. Dynamic üzemmódban a készülék többféle jelet kommunikál és küld a diódán keresztül. A dióda:

- Melegítéskor sárga és narancssárga színben pulzál
- A kívánt hőmérséklet elérésekor kétszer zöld színű villogással jelez
- Állandó hőmérsékleten enyhén narancssárgán pulzál
- A ventilátor működése alatt lila színben pulzál
- Hűtéskor világoskék impulzusokkal világít
- A ventilátor hűtési funkciója során kék színben pulzál

④ **A készülék Auto-off timer funkcióval rendelkezik**

Ez a funkció lehetővé teszi, hogy a párologtató egy előre beállított idő után automatikusan kikapcsoljon.

⑤ **Ventilátor gomb**

A gombbal a kiegészítő ventilátor intenzitását a low, medium és high értékekre állíthatja be, illetve ki is kapcsolhatja a ventilátort.

- A távirányítón több gomb is található, amelyekkel könnyedén ki- és bekapcsolhatja, valamint beállíthatja a párologtatót. Nagy előnye a hőmérséklet könnyű beállításának lehetősége a készülékben lévő profiloknak megfelelően. A távirányítón lévő összes narancssárga gomb a hőmérséklet szabályozására szolgál. Az 1., 2., 3. gombok a fent említett hőmérsékleti profilok beállítására használhatók. Segítségükkel egy gombnyomással beállíthatók az előreprogramozott hőmérsékletek: 170°C (1) , 185°C (2) , 200°C (3).
- A távirányítón a hőmérséklet mellett beállíthatja a ventilátor erősségét, ki/be kapcsolhatja a készülék hangját vagy háttérvilágítását, illetve beállíthatja az automatikus kikapcsolás időzítőjét is.

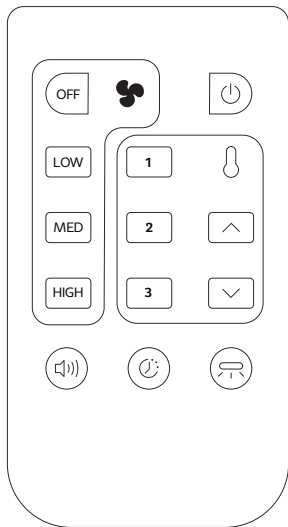

Párolgatatás csővel

1. lépés

Állítsa be a kívánt hőmérsékletet, amely a kender vagy a marihuána esetében 170°C — 220°C között mozog.

2. lépés

Zúzza össze a kendert, és helyezze a növényi anyagokra szolgáló tartályba.

3. lépés

Csatlakoztassa a csövet az üveg könyök segítségével, és várjon körülbelül 2 — 5 percet, amíg az anyag kellőképpen felmelegszik. Ezután belélegezheti a gőzt.

Tipp

Ha több gőzt szeretne, használja a beépített ventilátort. 2 — 5 percnyi párolgatatás után érdemes megkeverni a növényi anyagot a tartályban.

cső

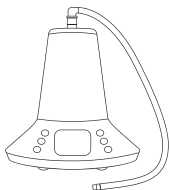

ballon

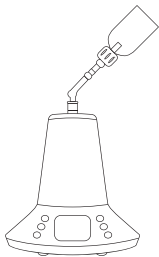

Párolgatatás ballonnal

1. lépés

Állítsa be a kívánt hőmérsékletet.



2. lépés

Helyezze be egy 45°-os üveg könyököt ugyanabba a tartályba, amelybe a párolgató cső is tartozik.



3. lépés

Helyezze a ballont a könyökre az alábbi képeken látható módon. Erről megtekintheti a felhasználási videót is weboldalunkon.

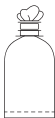

4. lépés

A kívánt gőzsűrűségtől függően állítsa be a ballont megtöltő ventilátor erősségét.









